

平成25年度 伊達市の決算 お知らせします



図 財政課財政係
(市役所 2階 ☎23-3331 内線222・223)

一般会計

市の行政運営の基本となる会計です。福祉の推進や安心・安全な暮らしの確保、道路・公園など公共施設の維持整備、教育・文化の振興などに市民の皆さんからいただいた税金や国からのお金などを充てています。

平成25年度は歳入が196億8,399万円に対し、歳出が187億8,820万円で、歳入歳出差引額は8億9,579万円になりました。

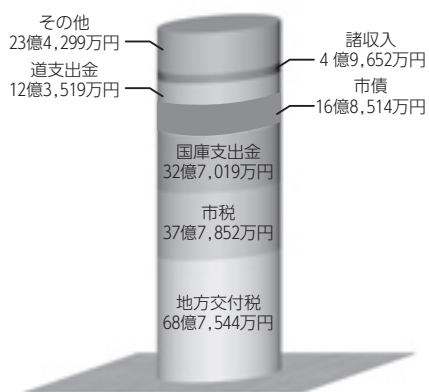

歳入 196億8,399万円

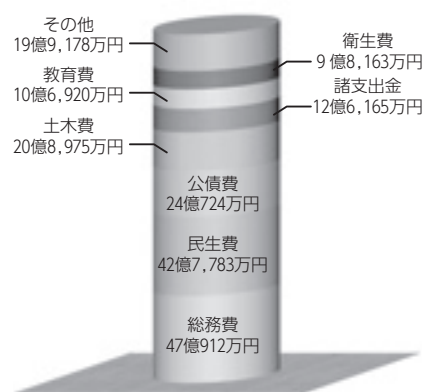









歳出 187億8,820万円

| | | |
|-------|---------------------|-------|
| 地方交付税 | 人口や税収に応じて国から交付されるお金 | 34.9% |
| 市税 | 市民税、固定資産税、たばこ税など | 19.2% |
| 国庫支出金 | 目的に応じて国から交付される補助金など | 16.6% |
| 市債 | 財政上必要な借入金。いわゆる借金 | 8.6% |
| 道支出金 | 目的に応じて道から交付される補助金など | 6.3% |
| 諸収入 | 延滞金、預金利子、受託事業収入など | 2.5% |
| その他 | 地方譲与税、分担金及び負担金、その他 | 11.9% |

| | | |
|------|----------------------|-------|
| 総務費 | 西いぶり広域連合負担金、職員給与と費など | 25.1% |
| 民生費 | 障がい者福祉費、児童手当支給事業など | 22.8% |
| 公債費 | 借入金の返済など | 12.8% |
| 土木費 | 道路・街路整備事業など | 11.1% |
| 諸支出金 | 特別会計への諸支出金 | 6.7% |
| 教育費 | 小中学校費、社会教育費など | 5.7% |
| 衛生費 | 伊達赤十字病院運営費貸付金など | 5.2% |
| その他 | 西胆振消防組合負担金など | 10.6% |

市民1人あたりの決算額

| | |
|---|---|
| 民生費 118,792円  | 土木費 58,031円  |
| 福祉の充実など | 道路、公園、公営住宅の整備など |
| 衛生費 27,259円  | 教育費 29,691円  |
| 予防接種、健康診断、ごみ処理など | 学校施設の整備など |
| 消防費 18,732円  | 農林水産業費 19,975円  |
| 防災活動や消防施設の整備など | 農業や林業の振興など |
| 総務費 130,769円  | 公債費 66,847円  |
| 企画調整、自治会活動、職員の給与など | 借入金の返済 |
| その他 51,639円 議会費、労働費、商工費、諸支出金など | |

主な事業、お金の使いみち

単位：万円

| | |
|--------------------|---------|
| 総務費 | |
| 西いぶり広域連合負担金 | 47,918 |
| 民生費 | |
| 障がい者福祉費 | 126,192 |
| 生活保護費 | 79,274 |
| 児童手当支給事業 | 48,470 |
| 衛生費 | |
| 伊達赤十字病院運営費貸付金 | 30,000 |
| 伊達赤十字病院医療確保支援事業補助金 | 20,000 |
| 農林水産業費 | |
| 就農支援研修センター研修棟整備事業 | 3,627 |
| 土木費 | |
| 道路整備事業 | 35,179 |
| 防災公園だて歴史の杜整備事業 | 91,060 |
| 優徳団地建替事業 | 29,920 |
| 消防費 | |
| 西胆振消防組合負担金 | 67,122 |
| 教育費 | |
| 伊達・壮瞥学校給食組合負担金 | 10,549 |
| 小学校費 | 20,462 |
| 中学校費 | 16,181 |

一般会計の決算額を
平成26年3月31日現在の人口
36,011人で算出しました

※詳しい決算書・
決算資料は、
市ホームページで
公開しています



特別会計

特別会計は、特定の収入を財源として特定の事業を行うもので、一般会計と区別して経理する必要があります。当市では6つの特別会計があります。

決算状況は表のとおりです。

特別会計決算収支一覧表 (単位：万円)

| 会計名 | 歳入 | 歳出 | 差引 |
|---------|-----------|-----------|-------|
| 国民健康保険 | 504,096 | 504,096 | 0 |
| 下水道 | 162,566 | 162,566 | 0 |
| 介護保険 | 300,768 | 300,759 | 9 |
| 霊園 | 1,101 | 1,087 | 14 |
| 簡易水道 | 14,685 | 14,685 | 0 |
| 後期高齢者医療 | 51,928 | 50,611 | 1,317 |
| 合 計 | 1,035,144 | 1,033,804 | 1,340 |

企業会計

企業会計は、独立採算制をとって、公共の福祉を増進しつつ、採算も念頭に置きながら運営するものです。当市では水道事業が該当しています。

決算状況は表のとおりですが、収益的収支（事業の管理・運営に関する収入支出）では利益が生じ、資本的収支（施設の建設・改良に関する収入支出）では不足が生じています。

資本的収支の不足分は、これまで生じた利益である積立金などで補てんしています。

企業会計決算収支一覧表 (単位：万円)

| 水道事業 | 収入 | 支出 | 差引 |
|-------|--------|--------|----------|
| 収益的収支 | 68,050 | 49,928 | 18,122 |
| 資本的収支 | 2,000 | 38,510 | △ 36,510 |
| 合 計 | 70,050 | 88,438 | △ 18,388 |

財政健全化判断比率など

「地方公共団体の財政の健全化に関する法律」の平成25年度決算に基づく健全化判断比率と公営企業会計の資金不足比率は表のとおりです。

当市ではいずれの数値も基準以内です。

平成25年度決算に基づく健全化判断比率 (単位：%)

| 健全化判断比率 | 伊達市の比率 | 早期健全化基準 | 財政再生基準 |
|----------|--------|---------|--------|
| 実質赤字比率 | — | 13.19 | 20.0 |
| 連結実質赤字比率 | — | 18.19 | 30.0 |
| 実質公債費比率 | 11.5 | 25.0 | 35.0 |
| 将来負担比率 | 27.0 | 350.0 | |

平成25年度決算に基づく資金不足比率 (単位：%)

| 資金不足比率 | 伊達市の比率 | 経営健全化基準 |
|----------|--------|---------|
| 水道事業会計 | — | 20.0 |
| 下水道特別会計 | — | 20.0 |
| 簡易水道特別会計 | — | 20.0 |

※各比率の「-」は、赤字または資金不足がないことを表します

財産の状況

道路や公園などの土地、学校や公営住宅などの建物を所有しています。また、このほかにも基金などの形で財産を所有しています。

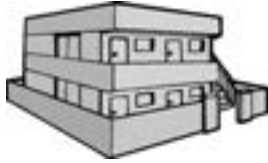
| 土地 | 建物 |
|---|---|
| 41,331,543㎡  | 252,673㎡  |

その他の財産 (平成26年3月31日現在)

| 区 分 | 現在高 (万円) |
|-------|----------|
| 有価証券 | 2,080 |
| 出 資 金 | 7,965 |
| 債 権 | 8,928 |
| 基金など | 698,230 |

地方債（市債）現在高

市の借金である地方債（市債）の現在高はグラフのとおりです。

平成25年度地方債（市債）の現在高
313億7,643万円

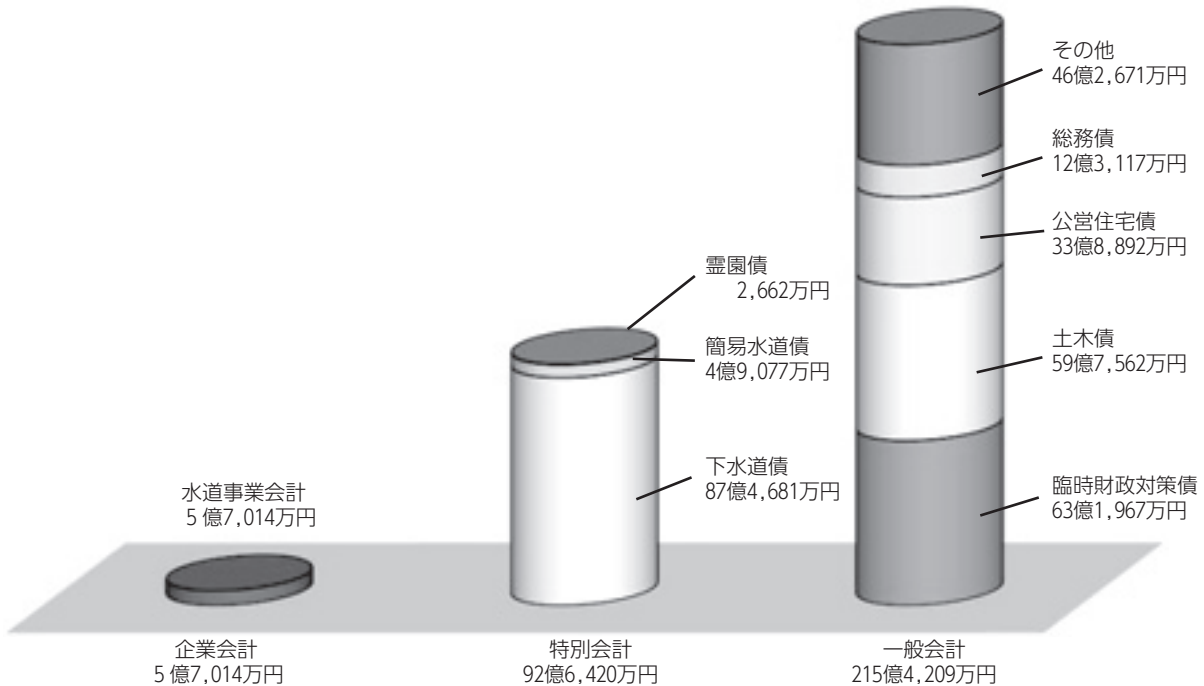

西胆振消防組合平成25年度決算概要

西胆振消防組合消防本部総務課 (☎21-5000)

歳入は、構成4市町の規模（人口割、財政割）などで決められている負担率に応じた「消防負担金（自主財源）」がほとんどを占めています。

歳出は、給与費が約7割を占め、次いで消防本部や消防署（支署）などの活動経費である消防費に充てられました。

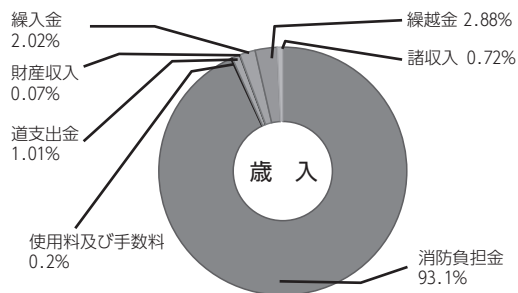

14億1,066万円 (単位：万円)

| | |
|------------|---------|
| 1. 消防負担金 | 131,337 |
| (うち伊達市負担分) | 67,122 |
| 2. 使用料・手数料 | 287 |
| 3. 道支出金 | 1,430 |
| 4. 財産収入 | 99 |
| 5. 繰入金 | 2,844 |
| 6. 繰越金 | 4,053 |
| 7. 諸収入 | 1,016 |

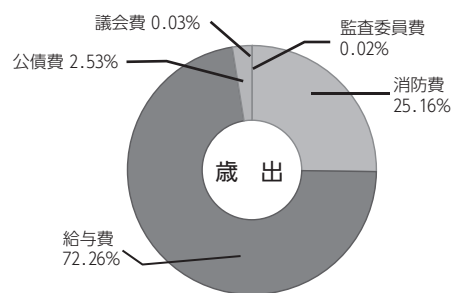

13億4,522万円 (単位：万円)

| | |
|----------|--------|
| 1. 議会費 | 39 |
| 2. 監査委員費 | 23 |
| 3. 消防費 | 33,849 |
| 4. 給与費 | 97,213 |
| 5. 公債費 | 3,398 |